

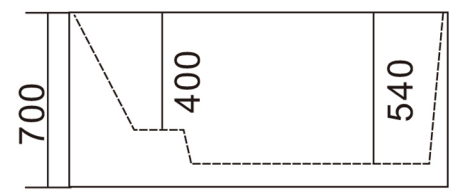

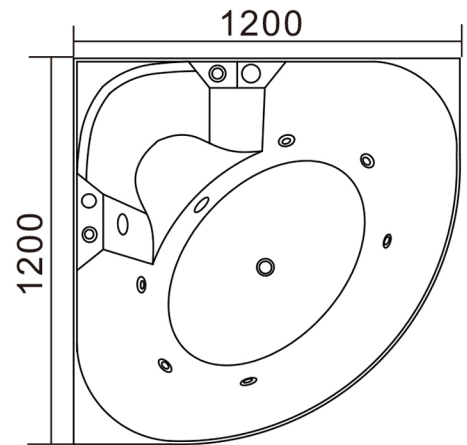

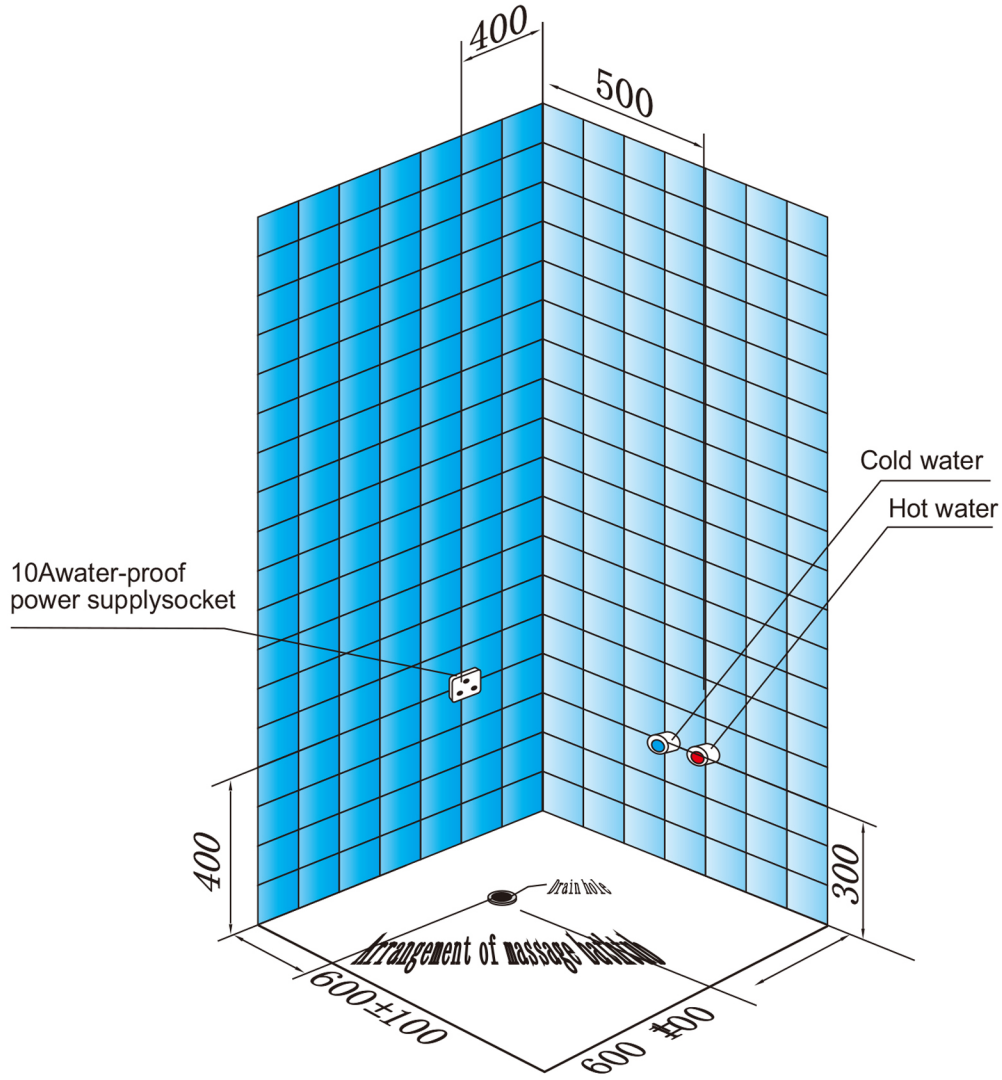

MODEL: NVB-BT-L235

SIZE: 1200X1200X700 (mm)

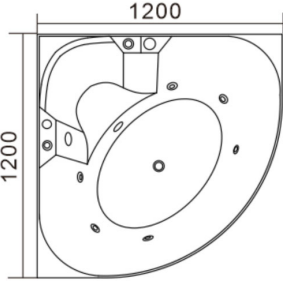
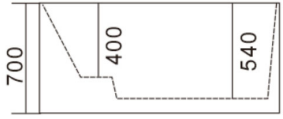
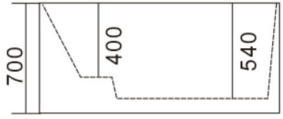

อ่างอาบน้ำ					
ข้อมูลผลิตภัณฑ์		ขนาดและสเปค		รูปภาพ	ภาพวาด
ยี่ห้อ	NOVABATH	ยาว	1200 มม.		
รุ่น	NVB-BT-L235	กว้าง	1200 มม.		
สี	ขาว	ลึก	400/540 มม.		
วัสดุ	อะคริลิคผสมไฟเบอร์กลาส - Skirts ของอ่างด้านนอกหนา 6 มม. - พื้นภายในอ่างหนา 10 มม.	สูง	700 มม.		
ประเภท	อ่างนํ้าวนสำหรับ 1 ท่าน	อ่างนํ้าวนมาตรฐาน	6 เจ็ตส์		
คุณสมบัติ	- ระบบป้องกันไฟฟ้าลัดวงจร - โครมเหล็กรองรับอ่างแข็งแรงไม่ยวบ	อ่างนํ้าอัดอากาศ	ไม่มี		
*คำแนะนำ	1. เครื่องทำนํ้าร้อนขนาด 8000 วัตต์ขึ้นไป	ความจุน้ำ	200 ล.		
	2. การปรับระยะของขาอ่างอาบน้ำสามารถปรับได้ไม่เกิน 5 ซม.	น้ำหนักอ่าง	52 กก.		
	3. ควรทำเบรกเกอร์ไว้ต่างหากข้างนอก 1 ตัว	น้ำหนักอ่าง+น้ำ	252 กก.		
	4. ขนาดมอเตอร์ของอ่าง 1.2 แรงม้า	จำนวนผู้ใช้	1 ท่าน		
	5. แนะนำให้แยกสายไฟเครื่องทำนํ้าร้อน ออกจากอ่างอาบน้ำวน และติด เบรกเกอร์	หมอน	ไม่มี	<p>1. ตัวอ่างอะคริลิค 5 ปี</p> <p>2. มอเตอร์และอุปกรณ์นํ้าวน 2 ปี</p> <p>3. แผงวงจรไฟฟ้า 1 ปี</p> <p>4. ก๊อกนํ้าวาล์วเซรามิค 5 ปี</p>	
	6. ไม่แนะนำให้ตั้งสินค้า out door เพราะจะทำให้ผิวอะคริลิค เปลี่ยนสี หากจำเป็น ให้ทำหลังคากันแดด	ไฟส่องสว่างใต้นํ้า	ไม่มี		
	7. ไม่ควรใช้ร่วมกับเกลือสปาหรือ Aroma oil ลงในนํ้า เพราะจะทำให้อุปกรณ์อ่างเสียหายได้	จอภาพ LCD	ไม่มี		
	8. ต้องทำการเดินท่อนํ้าทิ้ง 2 ท่อ เพื่อป้องกันนํ้ารั่ว	วิทยุ	ไม่มี		
	9. ท่อดริคควรวาล์ว 1.5 ซม. ระยะท่อยาว 150 ซม.	รีโมทคอนโทรล	ไม่มี		
	10. สามารถเปลี่ยนตำแหน่งมอเตอร์ได้ โดยความยินยอมของลูกค้า และต้องผ่านการตรวจสอบจากฝ่ายช่างว่าไม่มีผลกระทบต่อการใช้งาน				
	11. ใช้แรงดันนํ้าอย่างน้อย 1.5 บาร์ (แรงดันเหมาะสมคือ 2บาร์) คือ 2 บาร์)				